



**CORTADORAS DE MARIALUISAS, IMPRESIÓN
COMERCIAL Y EMPAQUES POR COMPUTADORA.
MESAS DE CORTE QUE PERDURAN EN EL TIEMPO**

**DISTRIBUIDORES
EXCLUSIVOS EN MÉXICO**



ÍNDICE

IMPRESIÓN COMERCIAL Y EMPAQUE

Serie Invicta	2
Serie Optima	4
Serie Integra	6
Serie Omnia	8

MARCOS Y MOLDURAS

Serie Nexus Edge	11
Serie Maximus	13
Serie Geminus	15

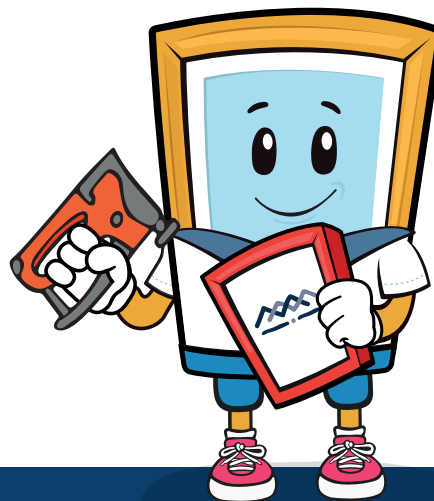

Recuerda que nuestro equipo de ventas siempre esta dispuesto a ayudarte

marcos&marcos®

 **valiani**
your perfect cut



**IMPRESIÓN
COMERCIAL
Y EMPAQUE**

Serie Invicta

Invicta es la gran novedad de **Valiani** en el campo de las máquinas de corte con mesa de vacío para imprenta comercial y empaque.

Es una máquina extremadamente versátil, que responderá a todas sus necesidades de producción gracias a una amplia gama de herramientas y accesorios. Si desea comprar una máquina de corte de alta calidad con una baja inversión, solo puede ser su primera opción.

Tendrás una alta calidad y precisión de corte en cualquier material junto con un servicio rápido, a medida y hecho en casa y con la ventaja de un bajo costo de mantenimiento, ahorro de coste de prototipos y troquelado para maximizar el rendimiento empresarial

SOLO CON NOSOTROS
5
AÑOS **GARANTIA**

*INCLUYE: Bomba de vacío,
cuchillas L100
y software V-Studio.*

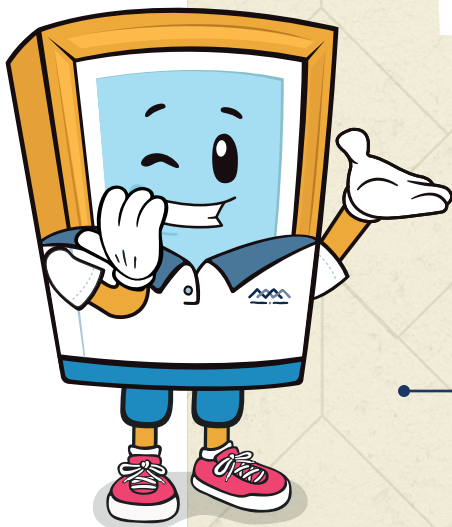

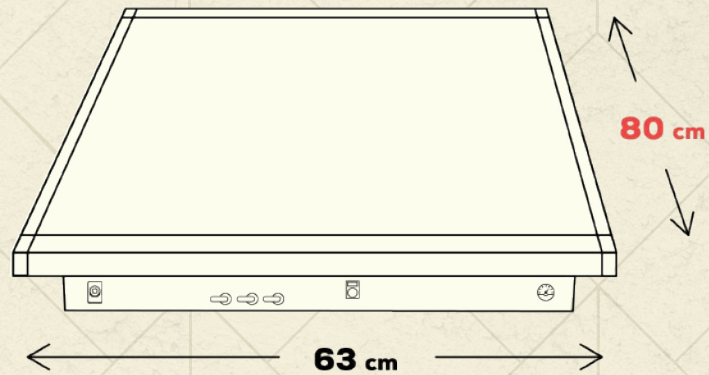

SKU: INVICTA 80

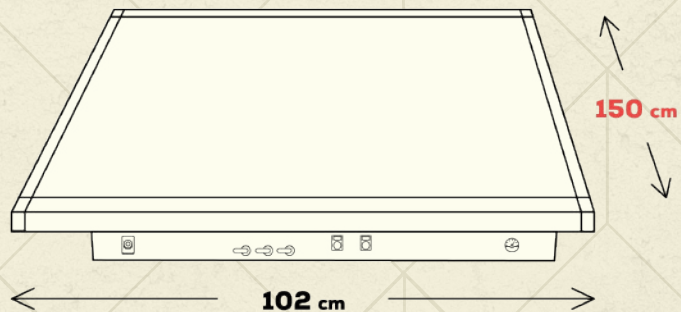

SKU: INVICTA 150

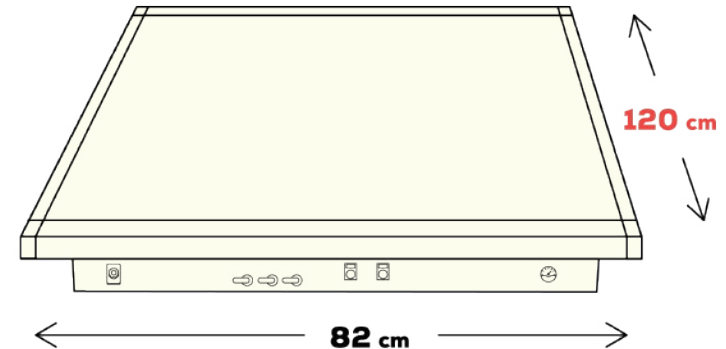

SKU: INVICTA 120

Características

- Corta hasta 20 mm de espesor
- Acelere los tiempos de creación de prototipos y muestras personalizados
- Hacer pequeñas tiradas de embalaje
- Realiza cortes transversales y medio corte en adhesivos y calcomanías
- Te permite cortar los más variados materiales
- Realizar cortes de 90 °, 45 ° y 40 °, procesos de hendido y perforación, grabado y dibujo



Serie Optima

Optima es un sistema de corte capaz de satisfacer las más variadas necesidades de troquelado, equipada con una amplia gama de accesorios y eficaz en diferentes materiales.

Es la solución ideal para tiradas cortas / medianas de troquelado, creación de prototipos, creación de mobiliario y mucho más.

Optima está equipada con dos herramientas independientes y modulares que evitan interrupciones durante el ciclo de trabajo. Su mesa asistida por vacío y un sistema de sujeción plegable, proporciona un incomparable flexibilidad en una amplia gama de materiales e incomparables precisiones para cumplir con los desafíos de producción actuales.

SOLO CON NOSOTROS

5
AÑOS

GARANTIA

*INCLUYE: bomba de vacío,
cuchillas L100, corte
tangencial hasta 5 mm 90°
y software V-Studio.*

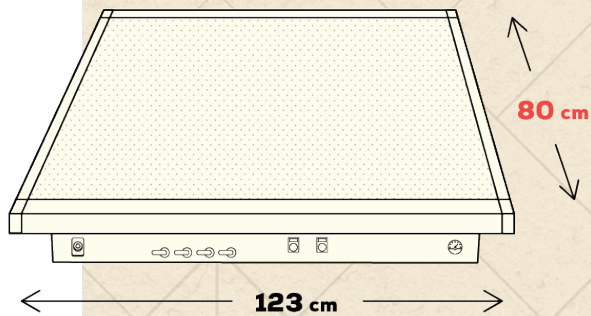

SKU: OPTIMA 80

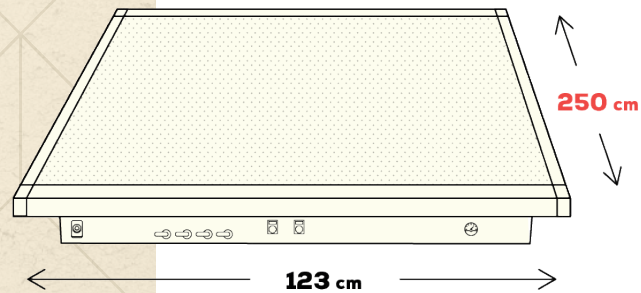

SKU: OPTIMA 250

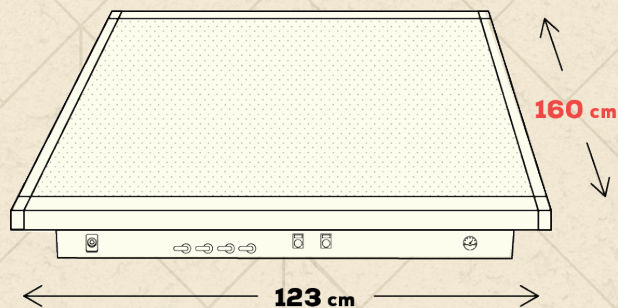

SKU: OPTIMA 160

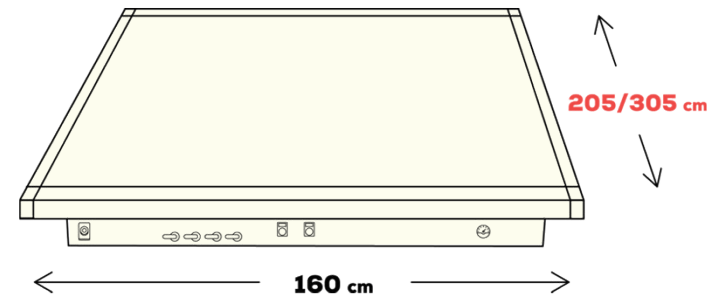

SKU: OPTIMA 300

Características

- Corte, hendido, medio corte, corte en V y dibujo.
- Compatible con impresoras en plano.
- Para tiradas pequeñas y medianas.
- Corte de hasta 20mm de espesor.
- Sin recurso al troquel tradicional

Aplicaciones principales:

- Acabado de impresión digital y offset.
- Producción de cajas y packaging.
- Adhesivos en vinilo.
- Accesorios para exposiciones y tiendas.
- Espumas troqueladas.
- Pancartas publicitarias.
- Expositores PLV.
- Planchas de barnizado.
- Maquetas arquitectónicas.
- Calcomanías para motocicletas.
- Embalaje de lujo.
- Estructuras de cartón.

Serie Integra

La serie **Integra** destaca por su alta versatilidad, ya que puede procesar una amplia gama de materiales y cortar hasta 20mm de espesor.

Es una cama plana de corte ideal para combinar con una máquina de impresión digital para empezar a producir prototipos y muestras o para gestionar tiradas pequeñas/medias, tanto en el sector del packaging como en el sector de la etiquetas y la confección.

Demuestra la versatilidad y filosofía de la empresa a la hora de satisfacer las necesidades de los clientes que se dedican a los sectores de la impresión digital y offset, el packaging y mucho más.

Equipada con una amplia gama de accesorios y un potente hardware, además del sistema de reconocimiento de marcas de impresión.



valiani

SOLO CON NOSOTROS

5
AÑOS

GARANTIA

INCLUYE: Bomba de vacío,
cuchillas L100, corte tangencial
hasta 5 mm 90° y software V-Studio.

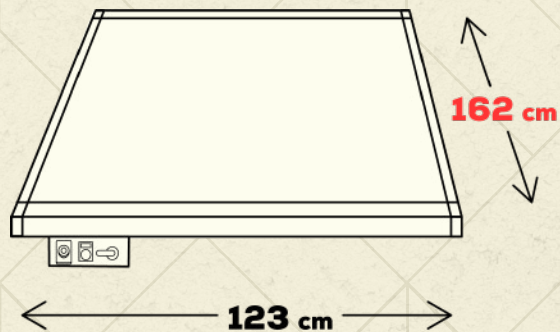

SKU: INTEGRA 160

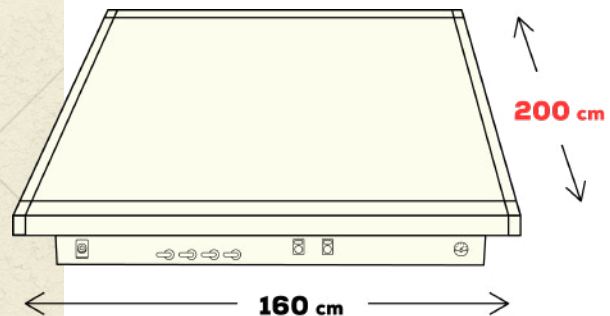

SKU: INTEGRA 200

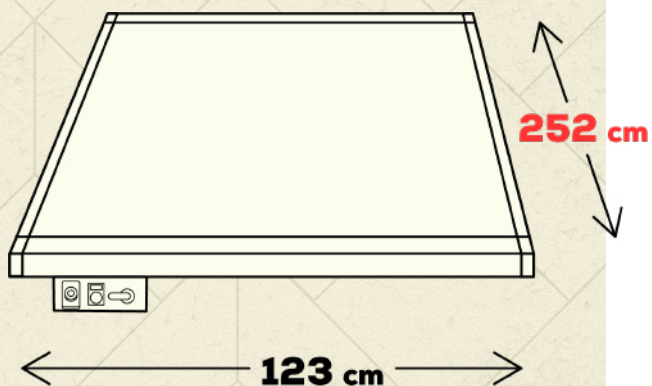

SKU: INTEGRA 250

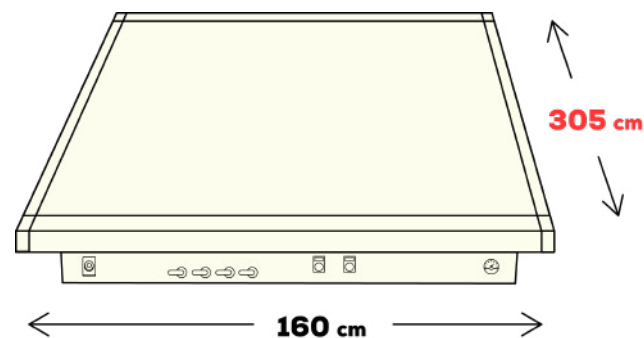

SKU: INTEGRA 300

Características

- Fresa, corte, hendido, semicorte, corte en V
- Se puede equipar con un módulo de fresado 1kW
- Eficaz en acrílico/plexi, paneles compuestos de aluminio y forex PVC
- Compatible con impresoras en plano
- Disponible en múltiples formatos

Aplicaciones principales:

- Señalizaciones e insignias.
- Placas de aluminio (dibond) y plexiglas grabadas.
- Elementos publicitarios en PVC Forex.
- Artilugios y objetos para vitrinas.
- Estructuras de cartón.
- Pancartas publicitarias.
- Acabado de impresión digital y offset.
- Producción de cajas y packaging.
- Expositores de mostrador.



Serie Omnia

Omnia ha sido diseñada para alimentar y contornear automáticamente el material a cortar, hendir y perforar.

El operador puede cargar material de hasta 75x80cm de tamaño. Se alimentará el material al brazo de corte mediante un sistema de succión que levanta el material del alimentador y lo arrastra hacia el transportador.

El alimentador admite hasta 500 hojas, según el grosor. Una vez en posición, la cámara detectará marcas de corte y ejecutará el archivo de corte para los gráficos pre-impresos. Las hojas completas caen en la bandeja automáticamente.

El software puede controlar múltiples opciones de flujo de trabajo, incluidos archivos cortados de varios programas de diseño gráfico, modo de código QR y material no impreso.

Es perfecta para proyectos de corte de cartulina, incluidos embalajes, tarjetas de visita y medio corte. Con su diseño robusto, también puede procesar material pesado como cartón corrugado, cartoncillo, cartulina, forex y mucho más.

*INCLUYE: Bomba de vacío
cuchillas L100, corte
tangencial hasta 5 mm
90°, herramienta de
plizado con 9 ruedas,
software V-Studio.*

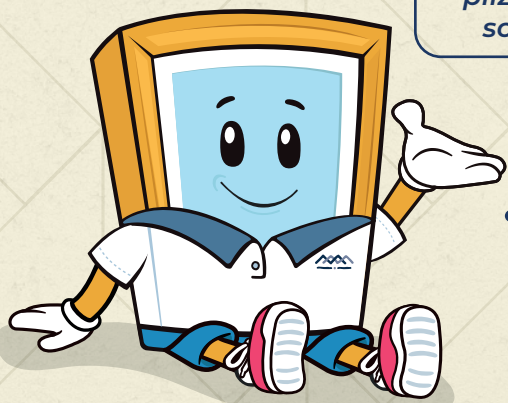

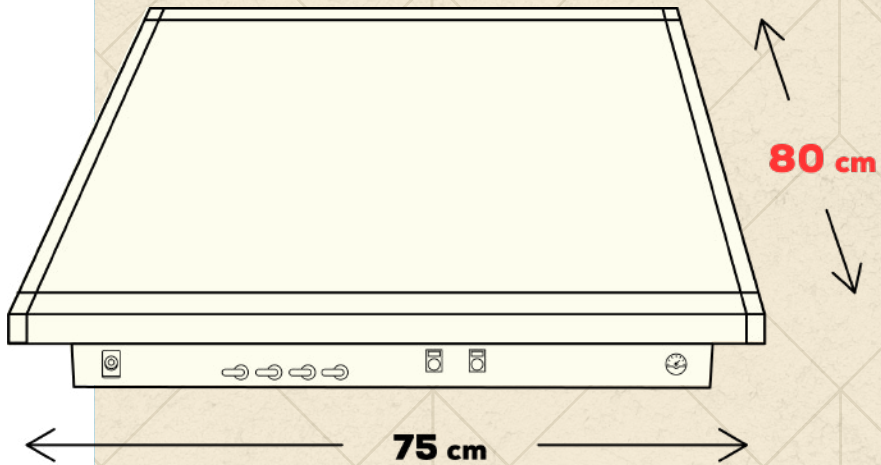

SKU: OMNIA 80

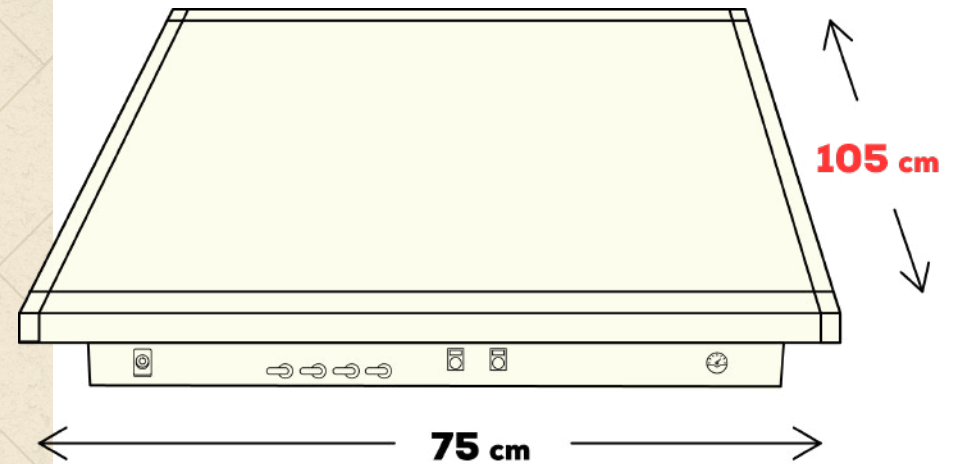

SKU: OMNIA 100

Características

- Flujo de trabajo automático e independiente: 24/7.
- Acabado de corte y hendido de la más alta calidad.
 - Modo código QR.
 - Corta hasta 12mm.
 - Cámara y software para garantizar una alineación de gráficos precisa.
 - Motor sin escobillas.

Aplicaciones principales:

- Packaging.
- Etiquetas.
- Tarjetas de visita.
- Catálogos.
- Carpetas y estuches.
- Acabado de Impresión digital y offset.
- Expositores de mostrador.

marcos & marcos®

 **valiani**
your perfect cut



**MARCOS
Y MOLDURAS**



Serie Nexus Edge

Es una cortadora digital de gama alta para cortar marialuisas (passe-partout), que ha sido diseñada y construida con componentes de calidad. Ofrece una experiencia superior, atención al detalle y un mejor rendimiento general.

Una estructura robusta y la posibilidad de personalización gracias a una amplia gama de herramientas, **Nexus Edge** es una máquina que se puede utilizar para cumplir con diferentes estándares de producción y aplicaciones. Nexus Edge es la primera máquina CMC profesional a bordo de un sistema de cabezales intercambia- bles, una herramienta permanente de decoración de pluma* y un recortador externo automático*.

Nexus Edge puede cortar múltiples aberturas del marialuisas con el ángulo de corte que prefiera, añadir una pluma decorativa y cortar el borde externo en horizontal y vertical sin cambiar la herramienta, en una sola operación ininterrumpida!

SOLO CON NOSOTROS

5
AÑOS

GARANTIA

INCLUYE: Cuchillas L100, software V-Studio, cabezal verde de corte a 40° biselado hasta 2.3 mm y bomba de vacío.

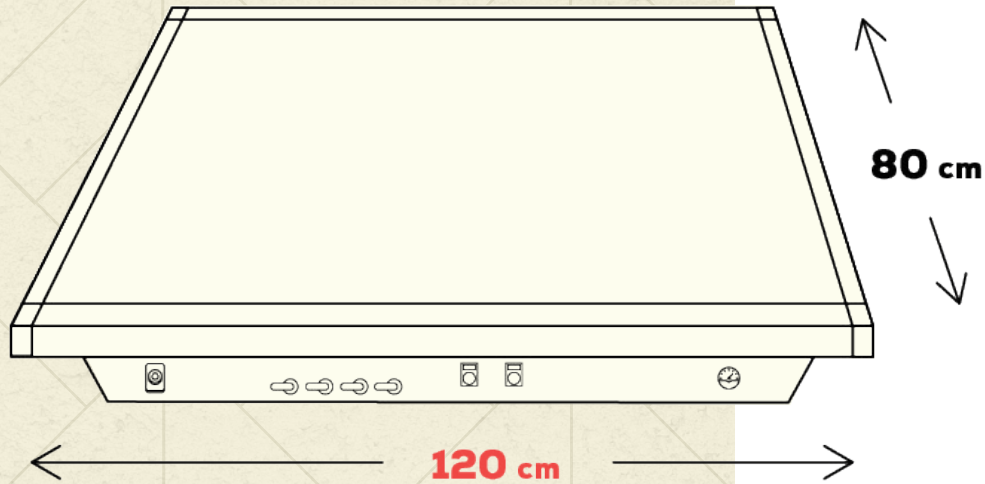

SKU: NEXUS EDGE 120

Características

- Corta cualquier passe-partout hasta 6,6 mm (0,26")
- Ahorro de tiempo gracias al uso de 3 herramientas al mismo tiempo
- Corte en bisel 40° – 45°, corte exterior recto 90° y decoración
- Mayor productividad y operación simplificada
- Consumo eficiente de cuchillas

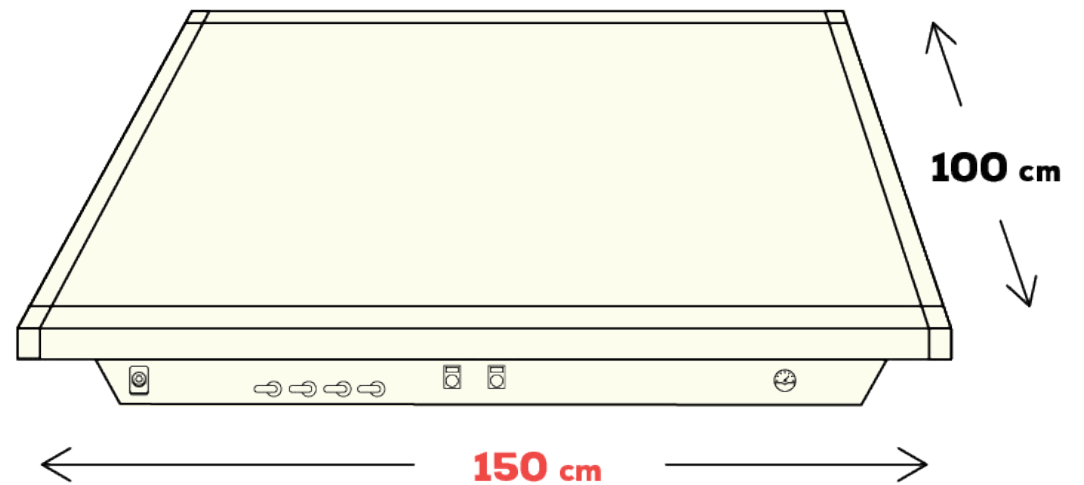

SKU: NEXUS EDGE 150

Serie Maximus

Maximus es un sistema de corte diseñado para el sector del enmarcion que garantiza una buenisima productividad. Robusta y confiable, es una máquina capaz de satisfacer grandes volúmenes de producción para diseñar y cortar passe-partouts y cajas de conservacion con gran facilidad. Combinandose con la amplia gama de cabezales intercambiables, permite trabajos complejos sin necesidad de pararse.

Precisión en la que puede confiar.

La **Maximus** está construida con materiales de alta calidad y tecnología fiable.

Cuenta con una mesa de corte de aluminio, motores paso a paso de alta resolución, carriles resistentes y acero integrado con mantenimiento de bajisimo costo, la **Maximus** asegura la mejor inversión a largo plazo. De líneas finas a complejos detalles, la Maximus le ofrece los cortes más limpios.



SOLO CON NOSOTROS

5
AÑOS

GARANTIA

INCLUYE: Cuchillas L100, software V-Studio, cabezal verde 40° corte biselado hasta 2.3 mm, corte recto 90° hasta 5 mm y bomba de vacio.

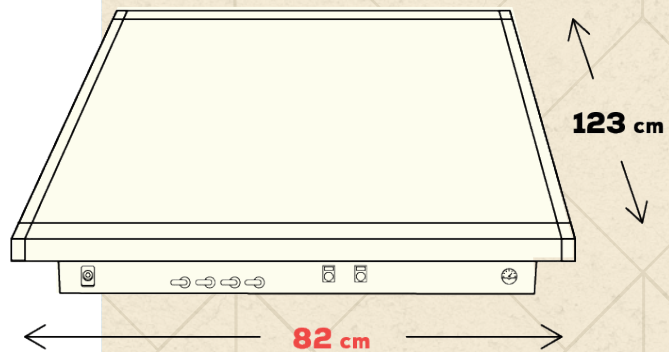

SKU: MAXIMUS 120



SKU: MAXIMUS 160

Características

- Corte hasta 20 mm de espesor, sin limitación de dureza del material Equipada con 2 cabezales de corte independientes
- Una herramienta de dibujo permanente (opcional)
- Operada neumáticamente
- Versátil y flexible para realizar cualquier requisito de corte a la velocidad más alta en esta clase de máquinas.

marcos&marcos®

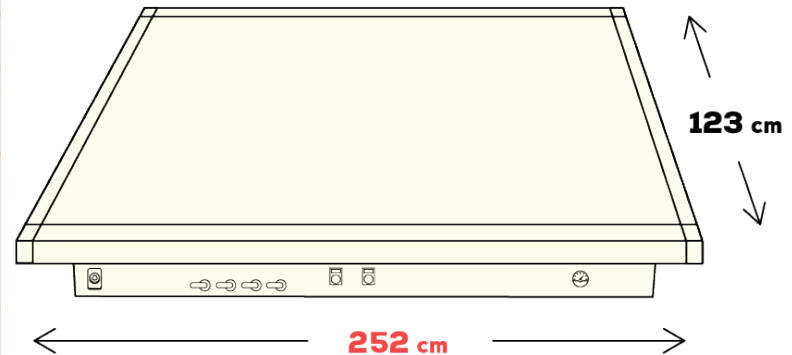

SKU: MAXIMUS 250

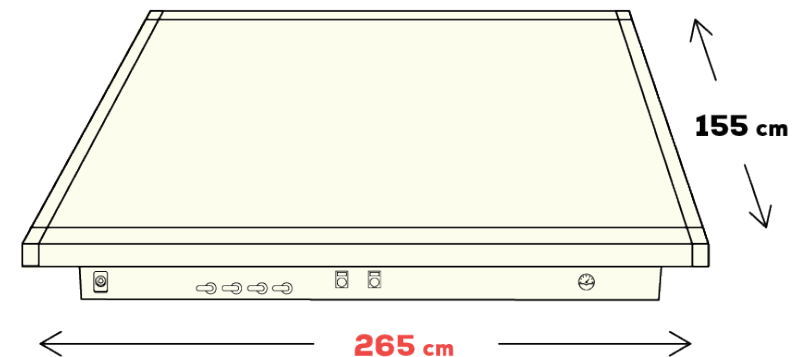

SKU: MAXIMUS 265

Serie Geminus

Rendimiento y gran formato combinados en el mismo producto.

Geminus ofrece una precisión y calidad de corte únicas a velocidades de corte muy altas, destinadas a empresas con altos niveles de producción, combinando a la perfección rendimiento, robustez y durabilidad. Gracias a una estructura extremadamente sólida, **Geminus** es capaz de gestionar ciclos de trabajo complejos y garantizar el funcionamiento los 7 días de la semana, las 24 horas del día.

El uso de 2 estaciones de trabajo le permite procesar un trabajo en la zona izquierda y al mismo tiempo cargar la derecha. Las piezas cortadas se pueden quitar mientras la máquina corta en la zona derecha y recargar la zona izquierda, todo para garantizar un flujo de trabajo fluido.

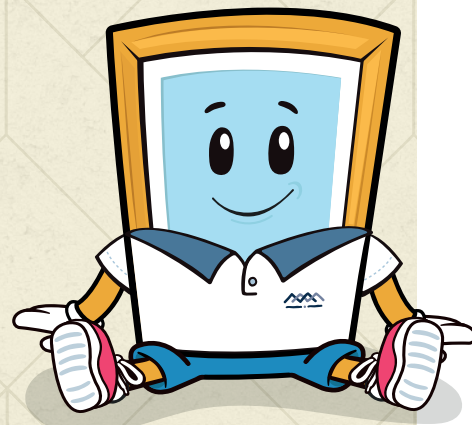

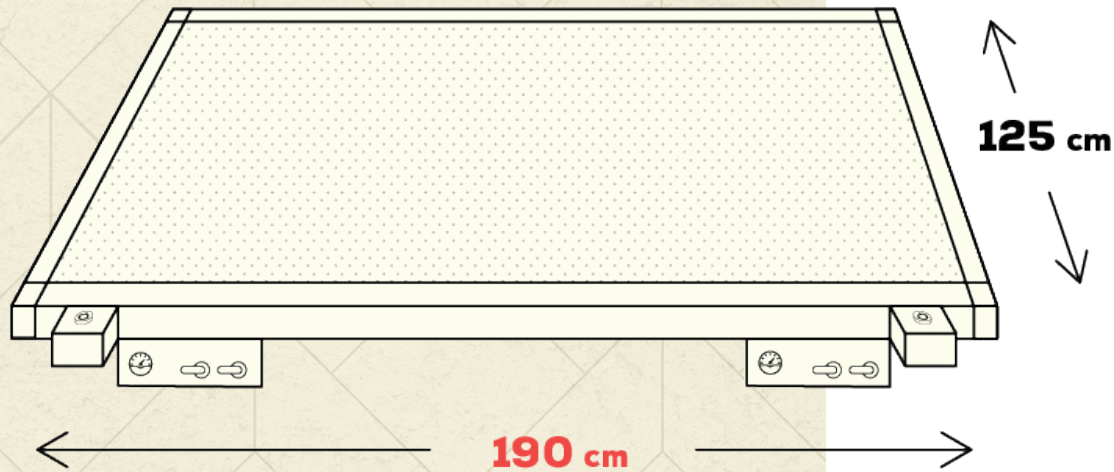

SKU: GEMINUS 190

Características

- Corte hasta 20 mm de espesor Tapete grande y extragrande
- Tableros de múltiples capas Materiales
 - De 1 a 12 capas de cartón
 - Tablero de espuma (hasta 5 mm - 3/16")
 - Cartón corrugado

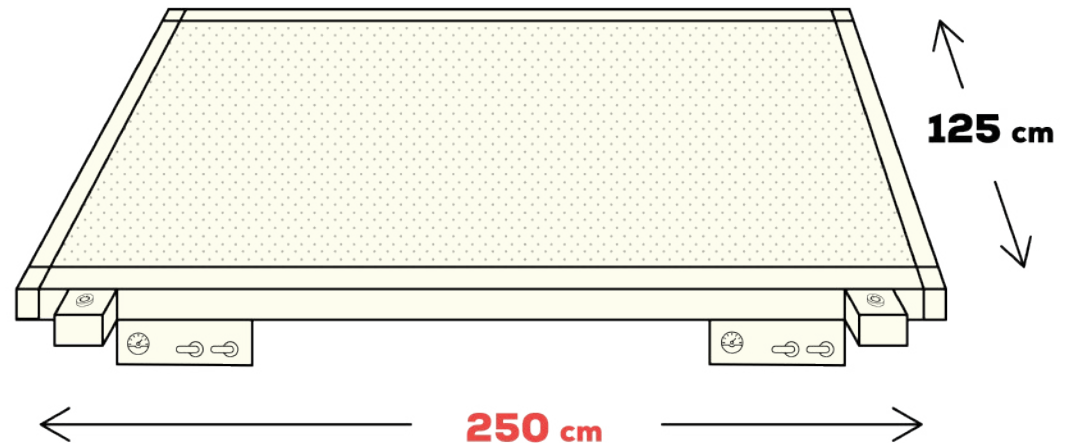

SKU: GEMINUS 250



¿ESTÁ ELIGIENDO UN NUEVO EQUIPO?

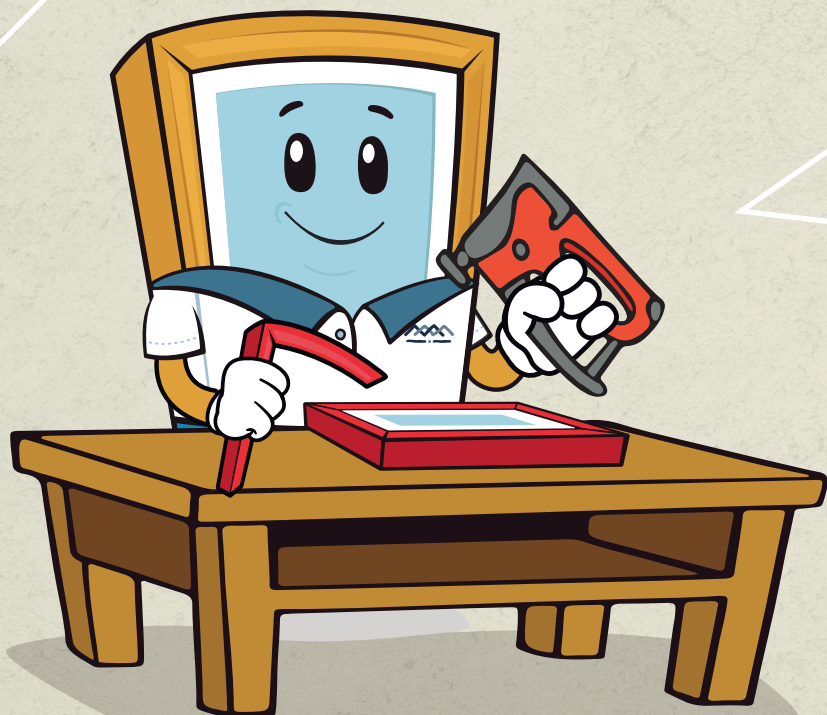

Nuestro equipo de ventas puede ayudarlo a elegir el equipo adecuado para su negocio, ya sea que esté comenzando o esté pensando en actualizar.

Envíe un correo electrónico a :
ventas@marcosymarcos.com.mx
o llame al **55 5888 3111 Ext. 2**,
📞 Whatsapp **55 3038 0901**